

『中学受験「だから、そうなのか！」とガツンとわかる  
合格する理科の授業 生物・物理編』  
訂正とお詫び（初版第1刷）

2021年9月30日発行の『中学受験「だから、そうなのか！」とガツンとわかる 合格する理科の授業 生物・物理編』（初版第1刷）の本文中に誤りがございました。正しくは以下のとおりです。読者の皆様、並びに、関係各位に、謹んでお詫び申し上げます。

●9ページ 6行目

誤 生態系ピラミッド（生物ピラミッド）は、バランスが崩れても元に戻る

正 生態ピラミッド（生物ピラミッド）は、バランスが崩れても元に戻る

●10ページ 14行目

誤 ばねの問題（1）基本問題

正 ばねの問題

●24ページ 図内

誤 【成長に必要な要素】

正 【成長に必要な条件】

●26ページ 屈光性のイラスト

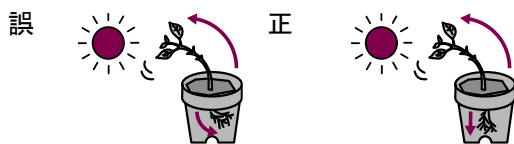

●35ページ 右イラスト

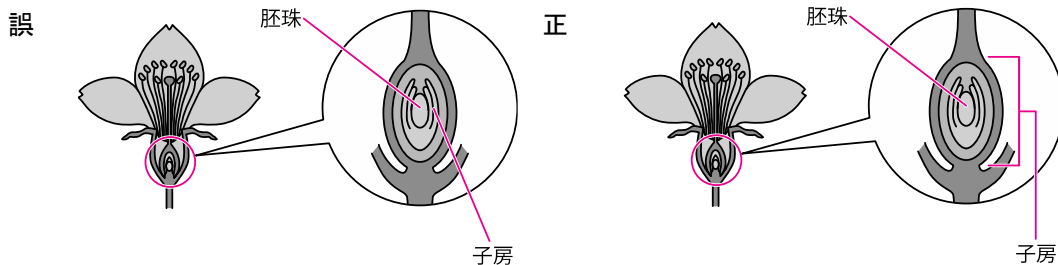

●37ページ 図表 合弁花-キク科

誤 ハルジオオン

正 ハルジオン

●43ページ 図表 茎を食べる植物

誤 レンコン

正 レンコン（ハス）

●63ページ 15~16行目

誤 たとえば、サクラやチューリップです。これらは温度を基準に花を咲かせます。  
正 たとえば、サクラやチューリップです。

●121ページ 10行目

誤 生態系ピラミッド（生物ピラミッド）は、バランスが崩れても元に戻る  
正 生態ピラミッド（生物ピラミッド）は、バランスが崩れても元に戻る

●157ページ 12行目

誤 ばねの問題（1）基本問題  
正 ばねの問題

●157ページ 下から3行目

誤 ものの重さを測る装置が  
正 ものの重さを量る装置が

●162ページ 中段図

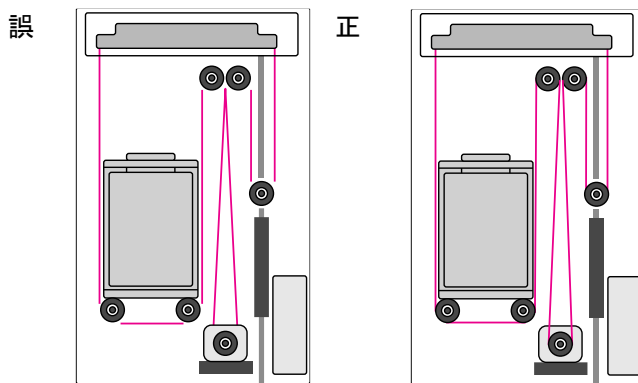

●166ページ 中段図

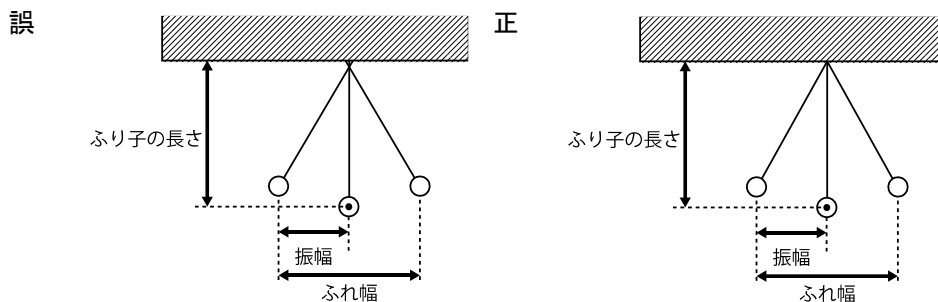

●171ページ 中段D図



●181ページ 下から4行目

誤 ちなみに、海面と同じ高度での気圧は  
正 ちなみに、海面と同じ高度での平均気圧は

●198ページ 7行目

誤 ハンマーがベルを叩きます（左図）。

正 ハンマーがベルを叩きます (右図)。

●198ページ 図 (コイルモーターのしくみ)

誤

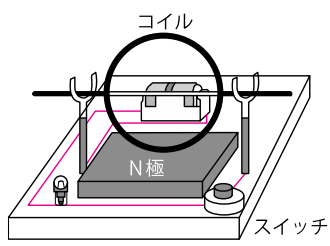

正

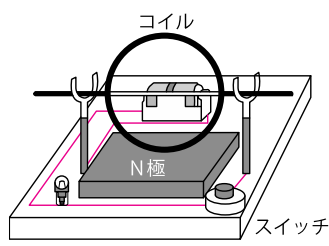

●199ページ 上段図

誤

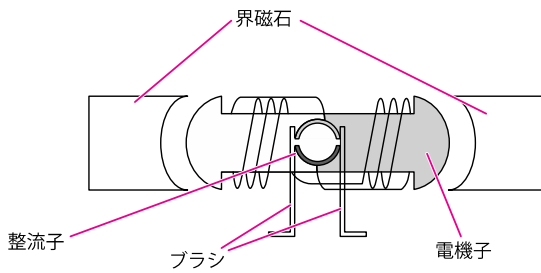

正

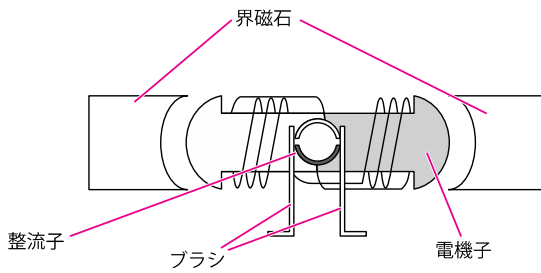

●199ページ 下段図

誤

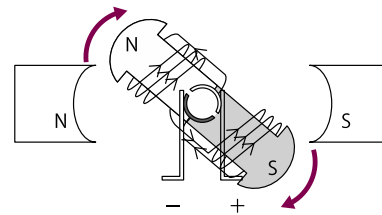
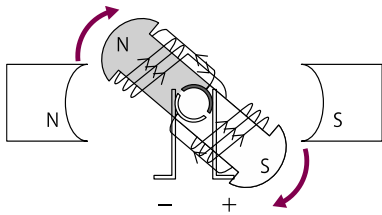

正

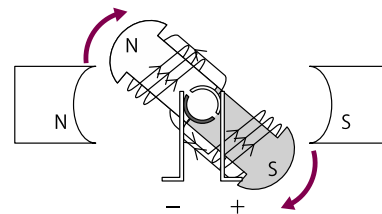
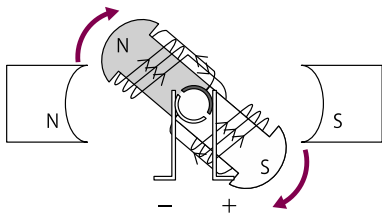

●200ページ 上段図

誤

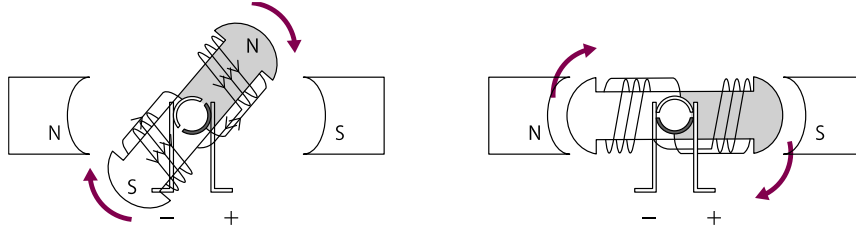

正

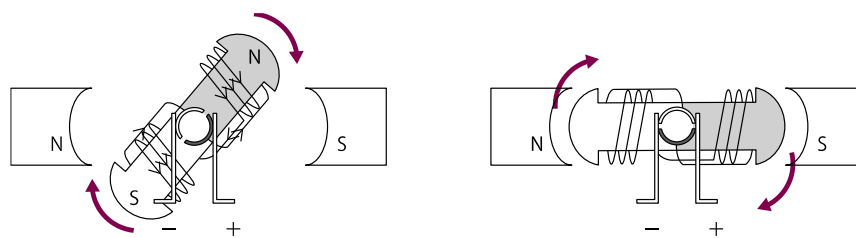

●214ページ 下から10～8行目

誤

ちなみに、コップの上を軽く叩くと水の量が少ないほうが低い音が鳴ります。これは、水の入っている部分がまるでギターの弦を押さえて振動を止めたような状態になって、水の入っていない部分だけが振動するからです。

正

上記3行分削除

●222ページ 上段右図

誤

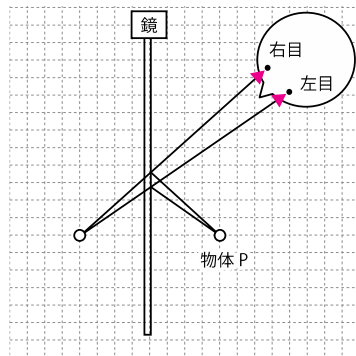

正

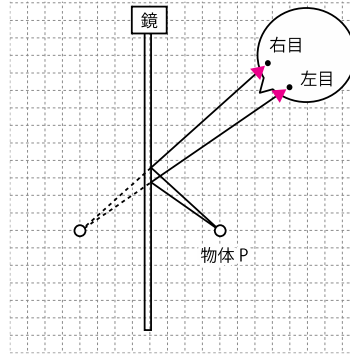

●227ページ 上段図

誤

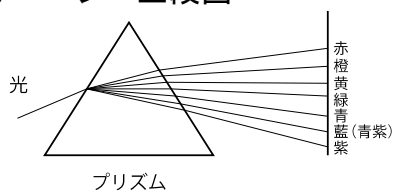

正

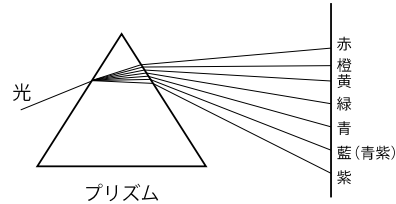

以上